

Snekkerglede



- Alt til sveitserhuset
- Vindus omramming
- Løvsagsarbeider
- Takkonstruksjon i sveitserstil
- Hustegninger i samarbeid med deg
- Inngangsparti
- Verandabygg
- Rekkverk

EKS

Design as

Utsmykning av Trehus

- vårt kompetanseområde!

Gjennom 20 år har EKS Design as opparbeidet seg kompetanse på utsmykning av trehus, da særlig Sveitserhus. Dette kan du benytte deg av, hvis du ønsker å bygge nytt eller restaurere. Vi planlegger og tegner ditt hus i samarbeid med deg.

Et av Sveitserhusets karakteristiske trekk, er saltaket med de store takutstikkene og synlige, utskårede bjelker. Til dette leverer EKS Design as pålask-åser og pålask-sperrer, som er stilriktig utskåret. Sperreføtter ble disse kalt fra gammelt av. Dette er for så vidt ingen nyhet, metoden ble også brukt på de gamle sveitserhusene. Det nye ved det, er at sperreføttene kan monteres på moderne tak-konstruksjoner. Sperreføttene skjøtes på ved veggliiv. Vi leverer også en enklere variant hvor sperreføttene skrur på under gesimsen, på en moderne tak-konstruksjon.



Til takkonstruksjonen hører også uthengsperrer med, og det forseggjorte gavlspiret med tverrforbindelsen, også kalt hanebjelken.

Løvsagarbeidene i mønet selve, snekkergleden, er et viktig varemerke på sveitserhusene. Her blir vakre, fantasifulle fyllinger listet inn mellom de konstruktive elementene. EKS Design as skreddersyr flere varianter av snekkerglede og utsmykning til alle slags vinkler og mål. Vi gir deg også muligheten til å komme med egne ønsker og tegninger.

EKS Design as produserer også flott vindusutsmykning med kraftige, profilerte vannbrett, konsoller og bløndeborder, søyler med karakteristiske avfasninger - eller ferdig byggesett til bislag og verandabygg.

Som etasjeskiller produserer EKS Design as tannbord og takkekantlist. Vi leverer også innvendige lister og hjørneklosser til dører og vinduer, med ornamenter i tradisjonsrik karveskurd.



Tips: Vær tidlig ute med planleggingen av detaljene!

Innhold

Utsmykning av trehus - vårt kompetanseområde!	2
Innhold	3
Rekkverk	4
Monteringsbeskrivelse for rekkverk	5
Søyler	6
Søyler med ornamenter	7
Snekkerglede	8, 9
Vindusinnramming	10
Etasjeskiller	11
Bildegalleri	12, 13
Takkonstruksjon	14
Sperrer	15
Mønekryss	16, 17
Verandabygg og bislag	18, 19
Sveitserhus	20, 21
Restaurering	22, 23
Lysthus	24
Dekorklosser	25
Nylig oppført Sveitserhus	26
Maling av detaljene	27



EKS-rekkverk

Profilerte bord

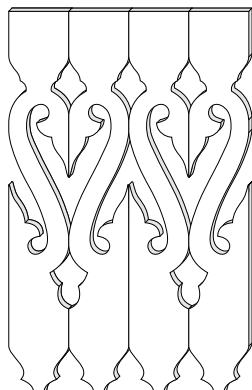
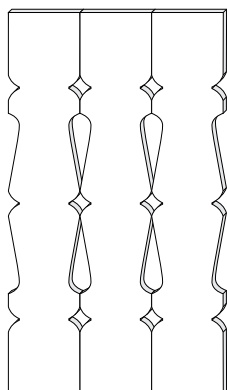
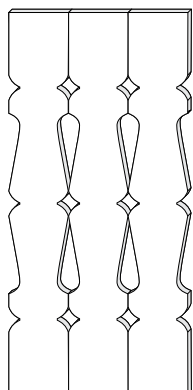

God Gammel

19x123mm eller 19x148mm

Lengde: 800mm

Sveitser 1

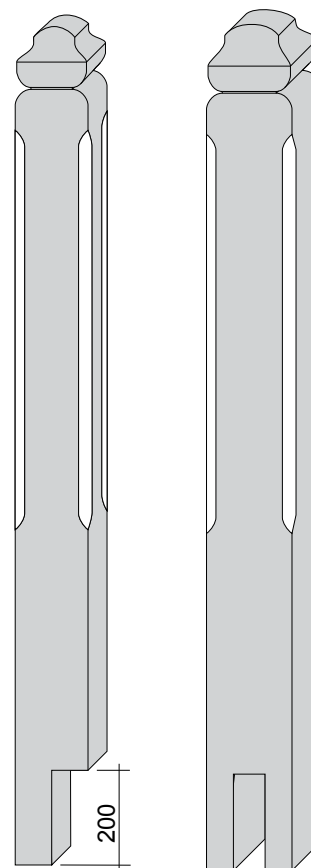

Profilerte bord med endeprofil

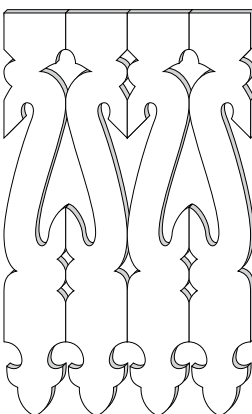
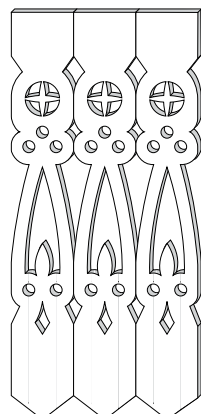
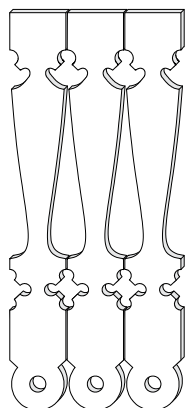

Gammel Askim

19x130mm

Lengde: 830mm

Bohuslän

Sveitser 2

Megler, laminert

115x115mm eller

135x135mm

Lengde: 1270mm

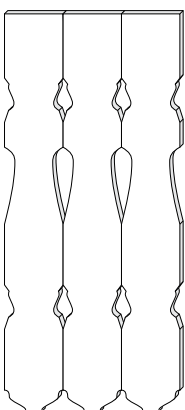
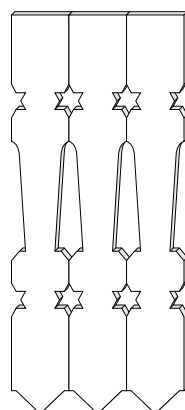
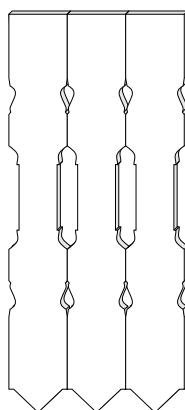

Drage

19x123mm

Lengde: 830mm

Stjerne

Dråpe

Håndlist



Bredde: 95mm eller 115mm

19mm spor for profilerte bord

Bunnlist



21x70mm

Monteringsbeskrivelse for EKS-rekkverk

Bruk bolter og skruer for utvendig bruk.
NB: Forbor alle hull for å unngå sprekker.

1.

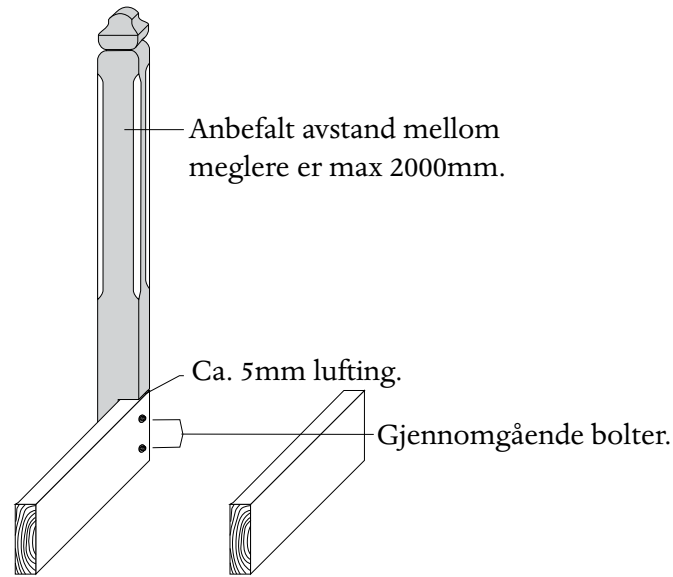

2.

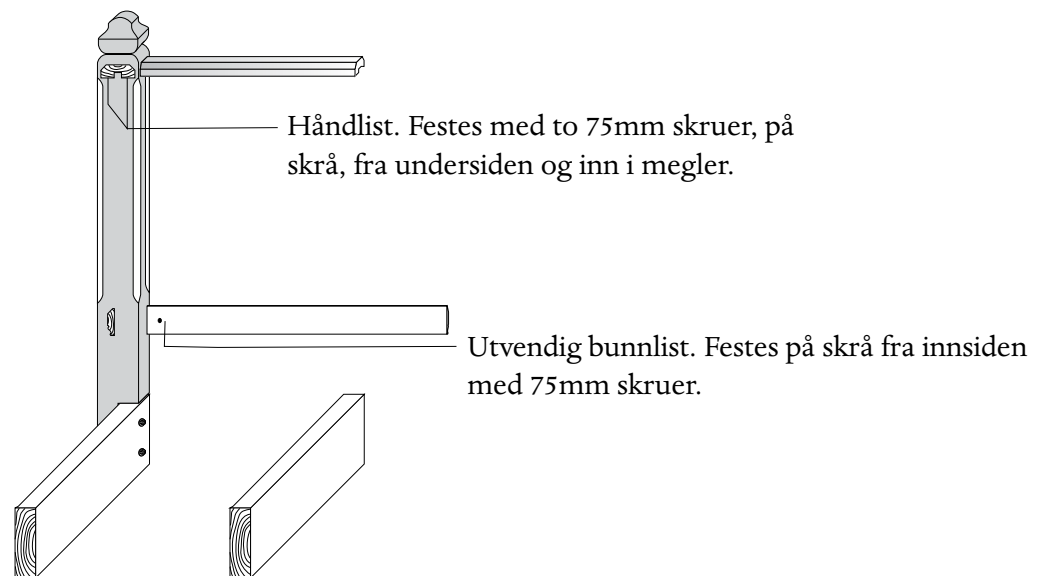

3.

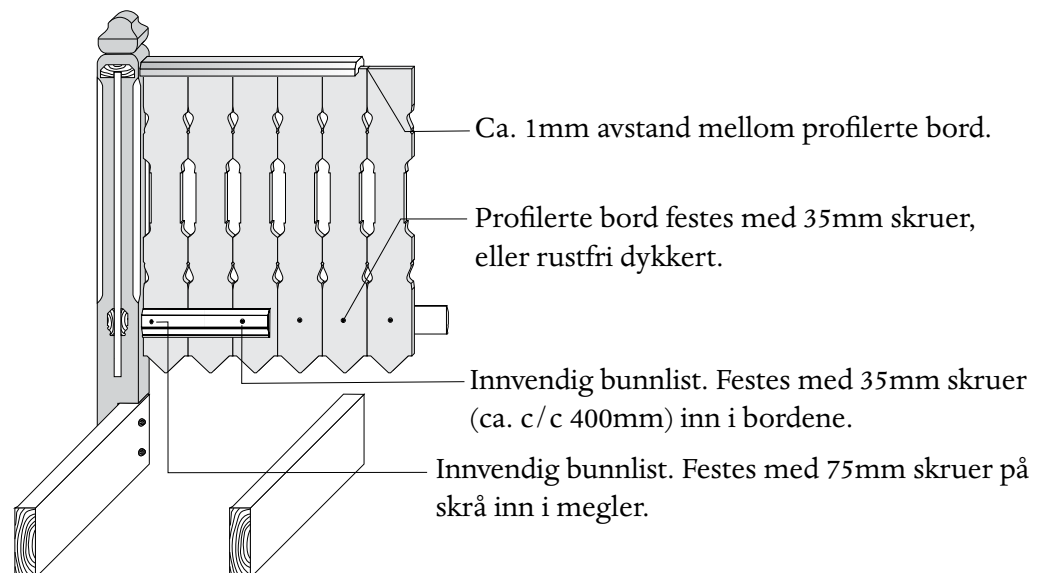

EKS-søyler

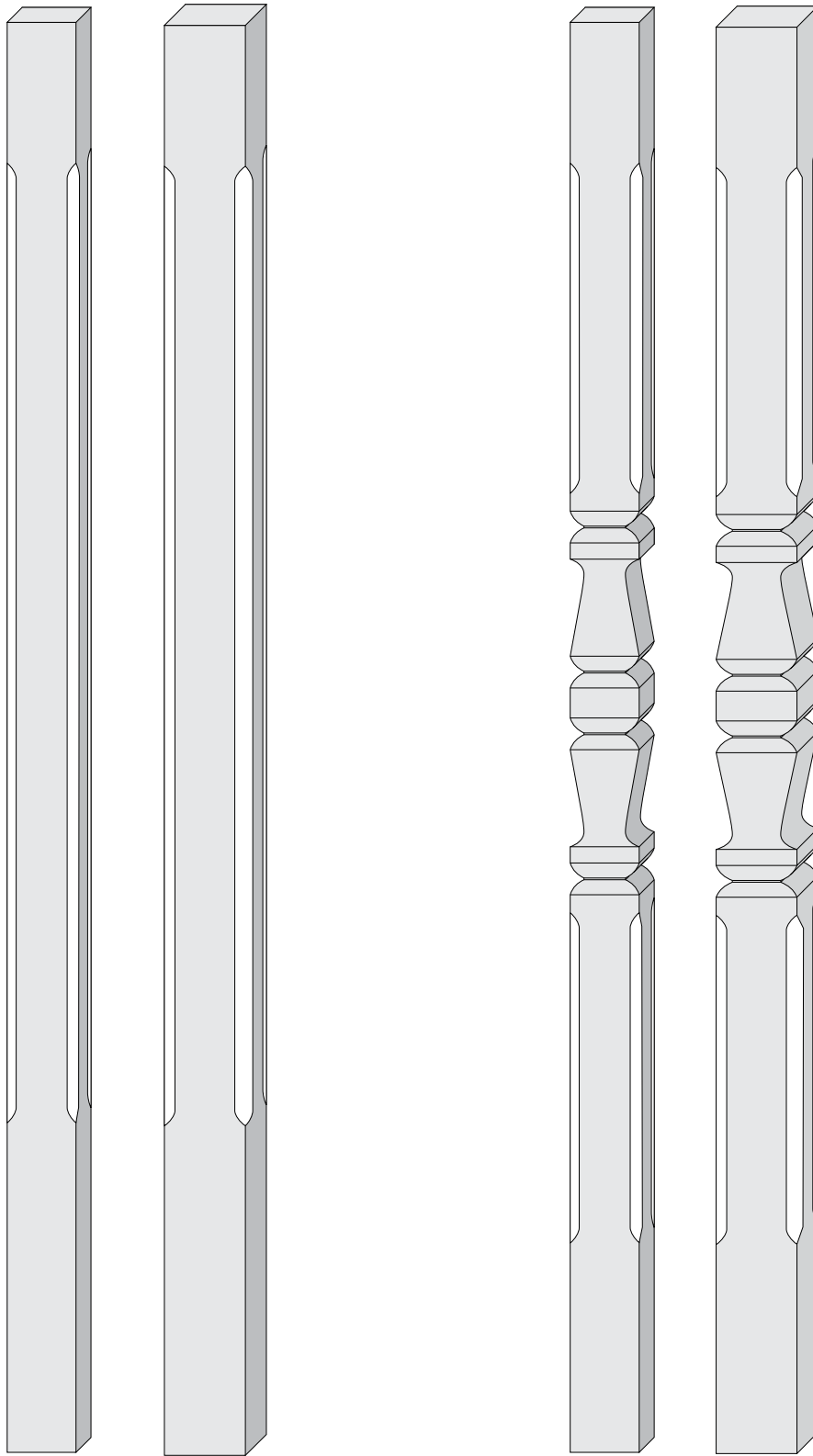

Søyle med fasede kanter
115x115mm eller 135x135mm.*

Søyle med profil
115x115mm eller 135x135mm.*

*Standard lengde på alle søyler: 2500mm. Andre lengder spesiallages etter mål.
Søylene er laminerte.

EKS-søyler

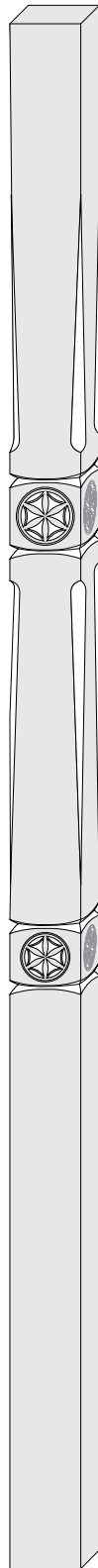

Type 10

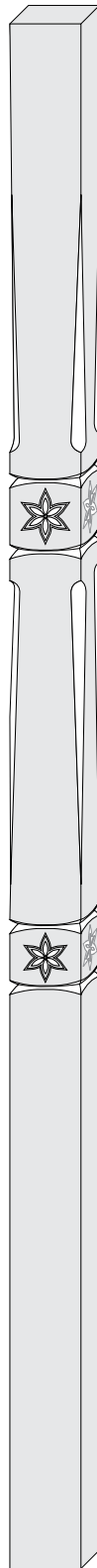

Type 30

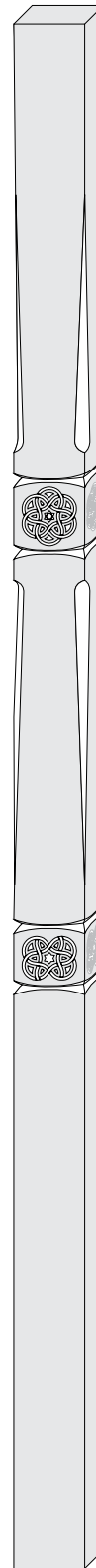

Type 20

Søyler med ornamenter

115x115mm*

*Standard lengde på alle søyler: 2500mm. Andre lengder spesiallages etter mål.
Søylene er laminerte.

Snekkerglede

Mønepynt for vindski

Type D4

Spesiallages etter mål.

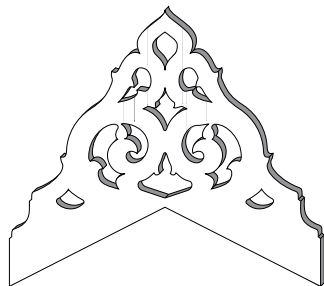

Mønepynt

Type D

En mønepynt består av to elementer.

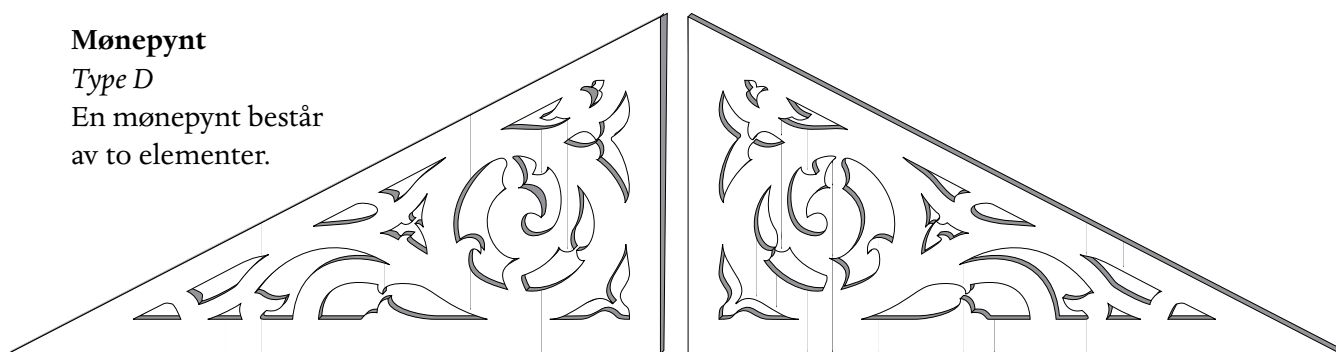

Spesiallages etter mål.

(Oppgi høyde og bredde på lysåpningene.)

Hjørnekonsoller

Spesiallages etter mål.

(max størrelse er 600x600mm)

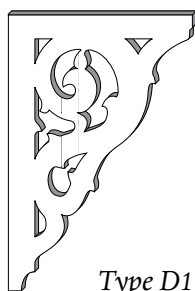

Type D1

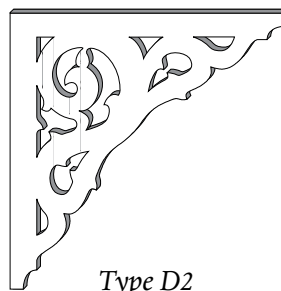

Type D2

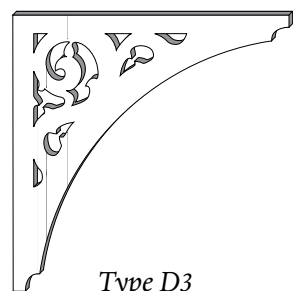

Type D3

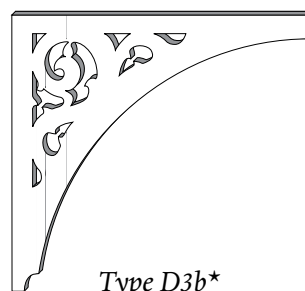

Type D3b*

*Monteres mot hverandre.



Mønepynt

Type E

En mønepynt består av to elementer.

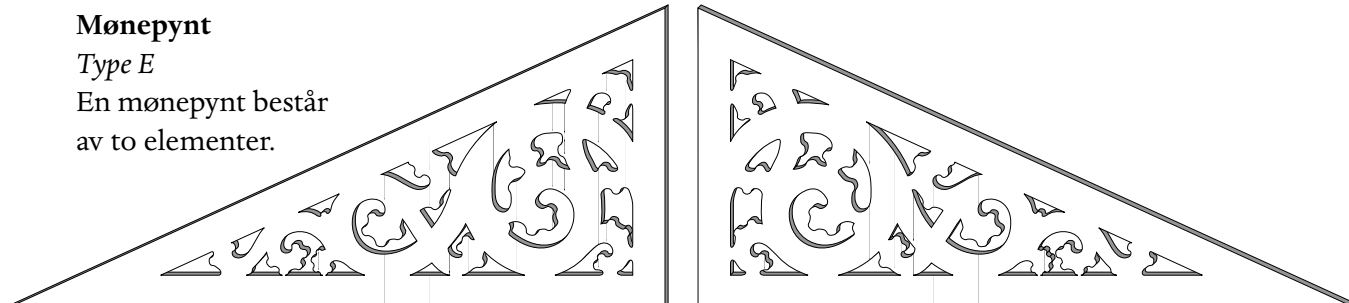

Mønepynt

Type B

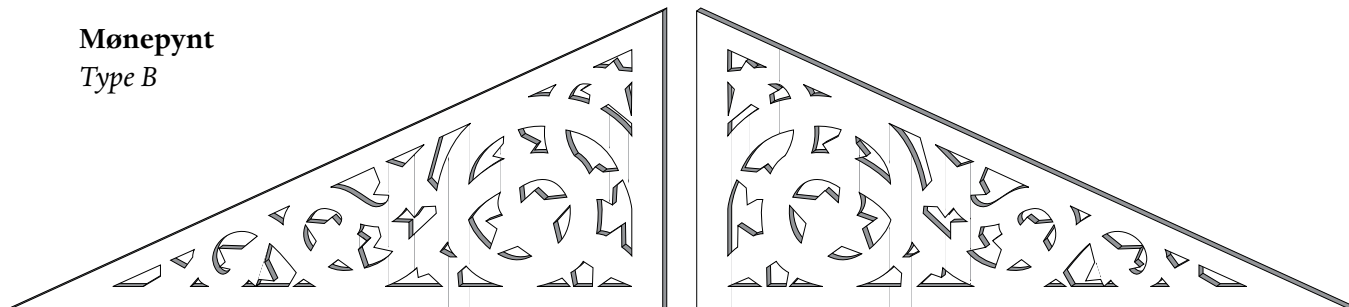

Spesiellages etter mål.
(Oppgi høyde og bredde på lysåpningene.)

Hjørnekonsoller

Spesiellages etter mål.
(max størrelse er 600x600mm)

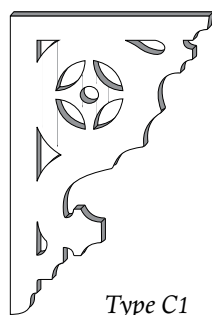

Type C1

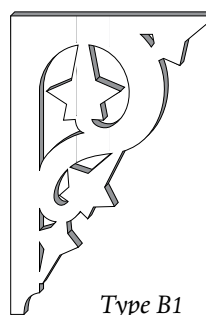

Type B1

Vindusinnramming

Blondelister

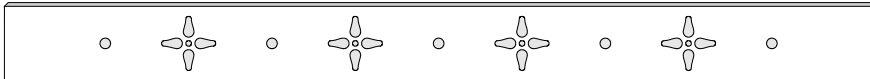

Stjerne 19x118mm, lengde lages etter mål.

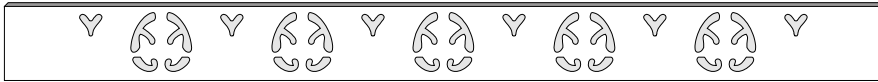

Fransk Lilje 19x118mm, lengde lages etter mål.

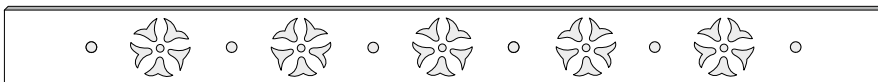

Klokker 19x118mm, lengde lages etter mål.

Vinduskneker

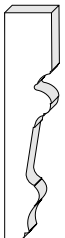

Knekt, over
40x95x450mm



Knekt, under
45x120x185mm
eller 45x95x185mm

Vannbrett

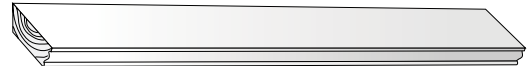

Brett, over 35x173mm



Brett, under 35x120mm

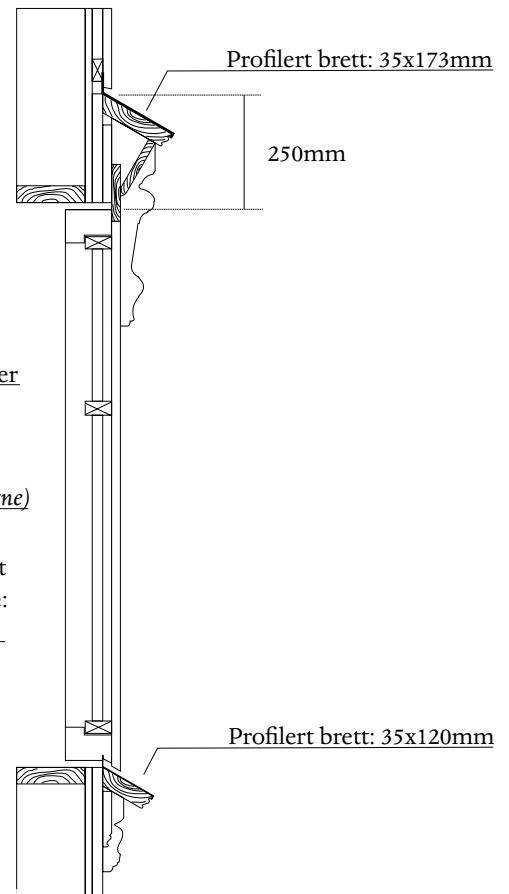
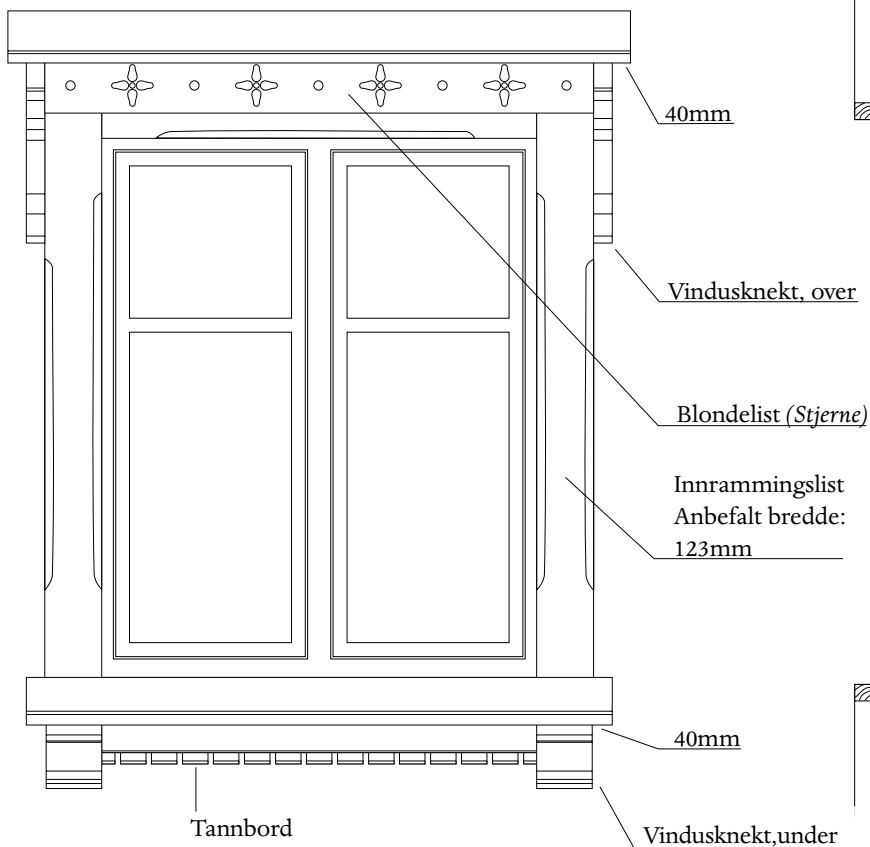

Etasjeskiller

Blondebord

19x135mm. Lengde: 2450mm

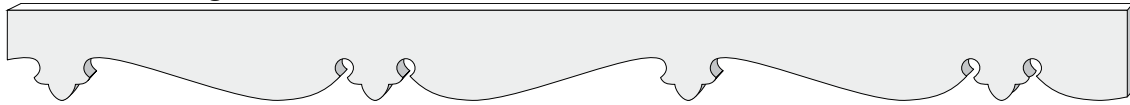

Tannbord

19x120mm. Lengde: 2730mm



Takkekantlist type 1.

19x118mm. Lengde: 2450mm

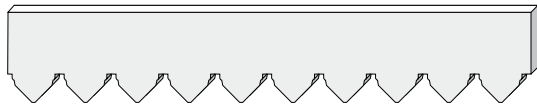

Takkekantlist type 2.

19x118mm. Lengde: 2450mm.

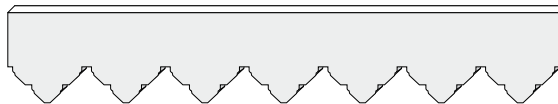

Vannbrett



35x120mm

Leveres i fallende lengder.



Knekker



45x120x185mm

eller 45x95x185mm

Stilriktige Etasjeskillere

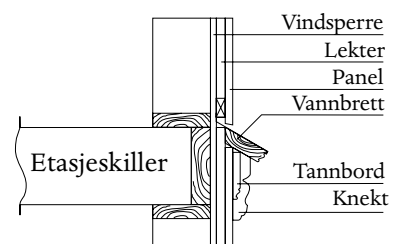
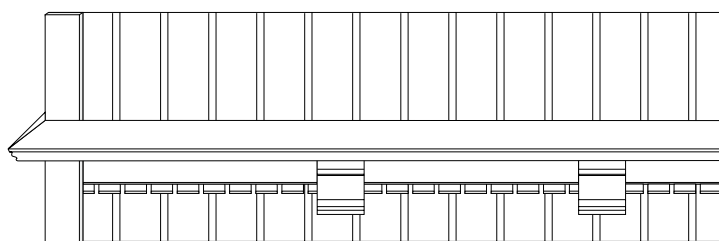
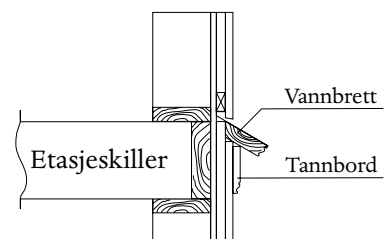
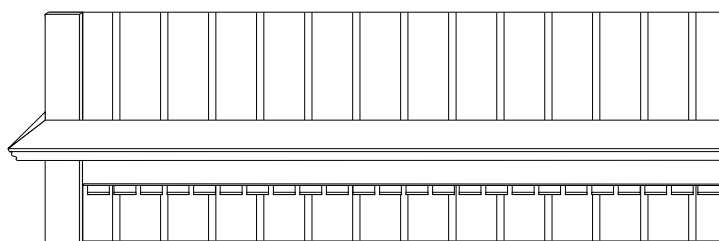
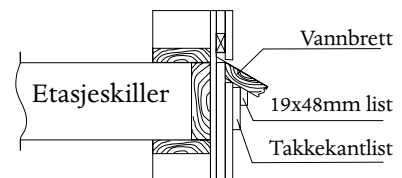
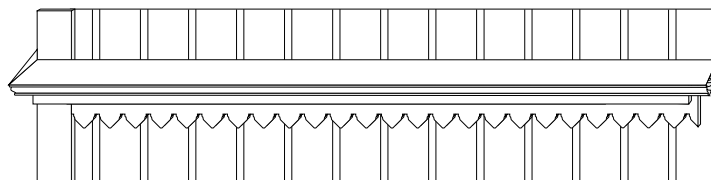

Produkter vi skredder til ditt hus...



EKS-Søyle

med profil og God Gammel-rekkverk.



Sveitser-rekkverk

med endeprofil, håndlist og bunnlis.



Stjerne-rekkverk

med endeprofil, megler,
håndlist og bunnlis.



Søylar med ornamenter

EKS Design as produserer søylar med gammeldage ornamenter, hentet fra tradisjonsrik, norsk karveskurd. 3 detaljrike varianter.



syrr

Vindusinnramming

Gammeldags krysspостvindu med tannbord, knekter over og under, Stjerne-blondelist og profilert vannbrett.



Verandaparti

Vakkert og gjennomført verandaparti på nylig bygd Sveitserhus. Søylar med fasede kanter, åser, sperre-konstruksjon med spyd og spir, og hanebjelke i front. Hjørnekonsoller, snekerglede og rekkverk.



Bislag med Snekkerglede

Snekkerglede, hjørnekonsoller, sperrer, åser, og søyler.



Etasjeskiller

med vannbrett, takkekantlist og listverk.



Vindfang

Et vakkert vindfang blir prikken over i'en på ditt stilhus. Ikke så mye skal til for å få det til å se flott ut.



Takkonstruksjon

Takkonstruksjon (c/c 600)
med pålask-sperrer,
uthengsperrer, åser,
samt spyd og mønepynt.

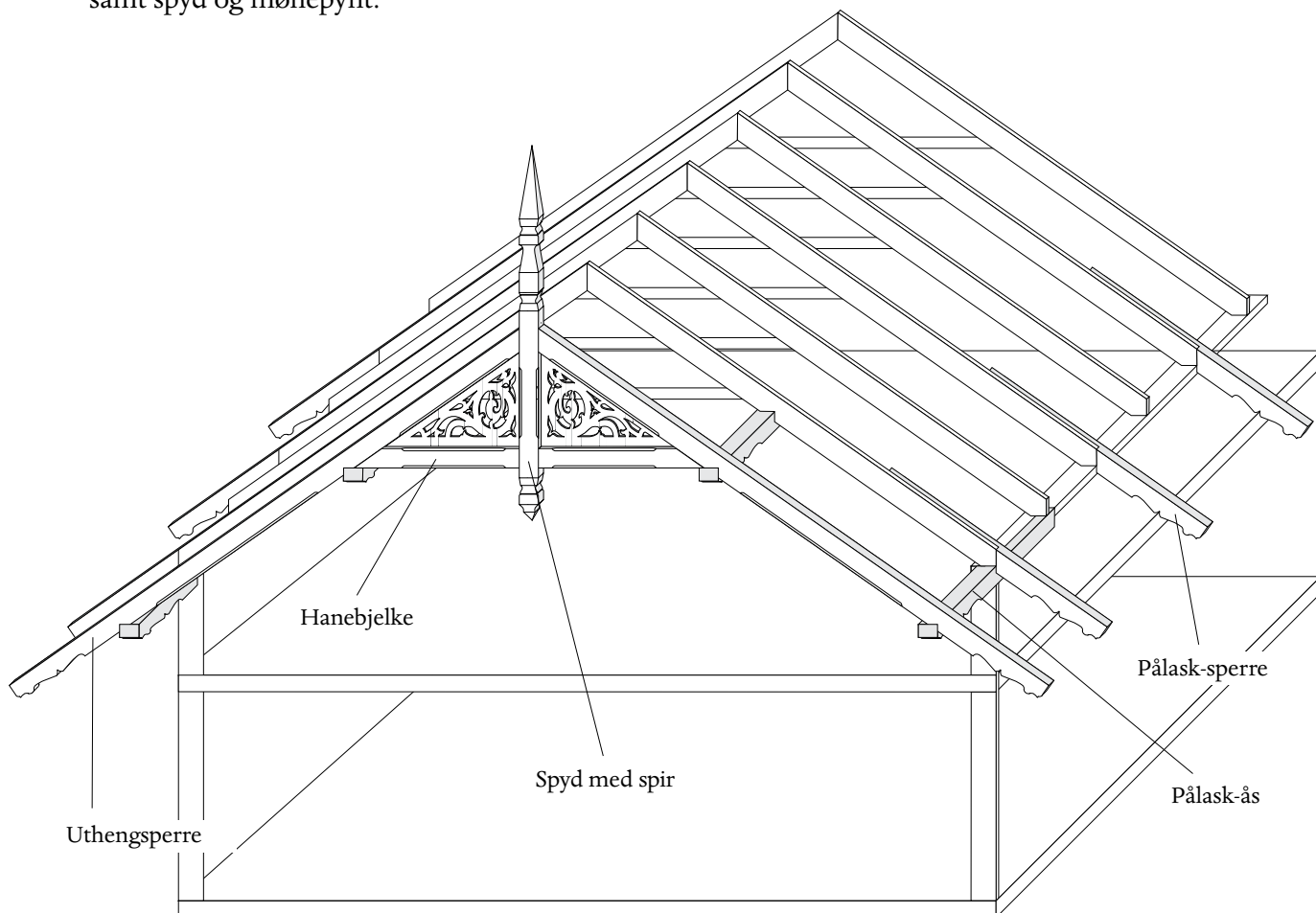

Tak med sperreføtter (58x115mm) og uthengsperrer (58x115mm).



Bislag med 115x115mm sperrer, åser, søyler og hanebjelker.



Bislag med 58x115mm sperrer, øvrig konstruksjon er 115x115mm.

Sperrer

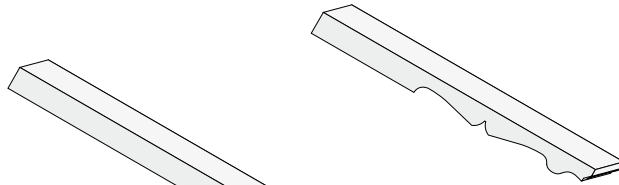

Sperreføtter

58x115mm

Standard lengde: 750mm*

For montering under gesimskasse.

(Se foto venstre s. 14, takkonstruksjon.)

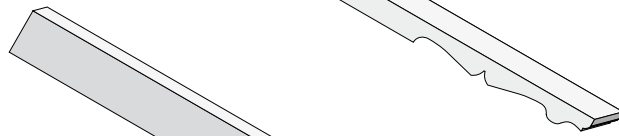

Utheng-sperre

58x115mm*

For montering under gesimskasse.

(Se foto venstre s. 14, takkonstruksjon.)



Pålask-sperre

115x115mm

Standard lengde: 1800mm*

Leveres som høyre eller venstre pålask.

(Se tegning s. 14, takkonstruksjon.)



Pålask-ås

115x115mm

Standard lengde: 1800mm*

Leveres som høyre eller venstre pålask.

(Se tegning s. 14, takkonstruksjon.)



Laminert sperre

115x115mm*

Som uthengsperre, åser, sperre for bislag o.l.

(Se foto s. 14, takkonstruksjon.)

Sperrer

115x58mm*

For mindre bislag og svalganger o.l.

(Se foto høyre s. 14, takkonstruksjon.)

*Lengder spesiallages etter mål.

Monekryss

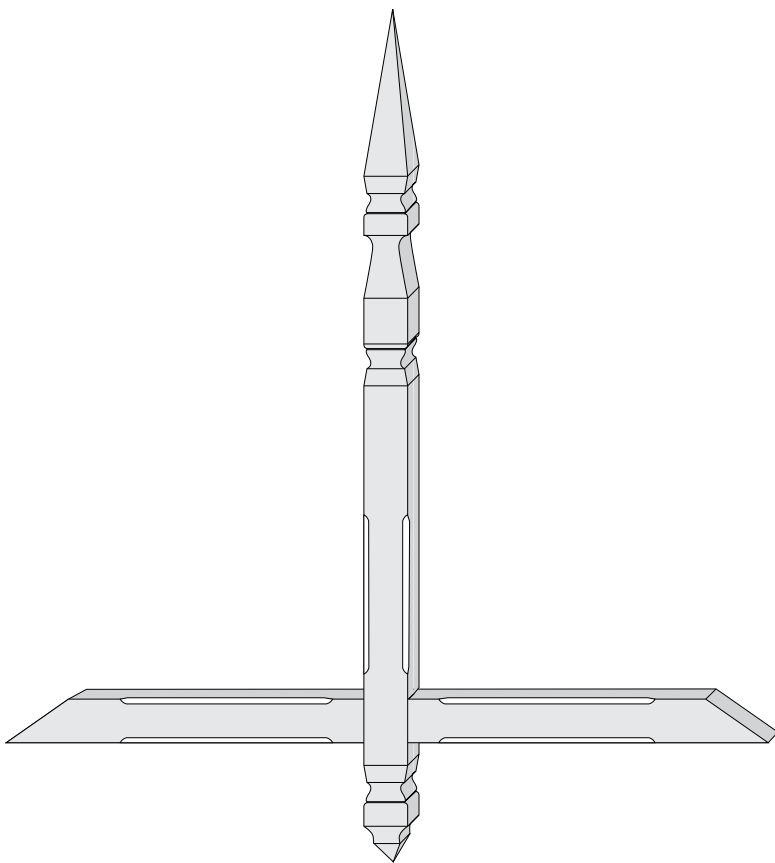

Hanebjelke
115x115mm*

*Alle deler spesiallages etter mål.
Delene er laminerte



Spyd med spir
115x115mm*

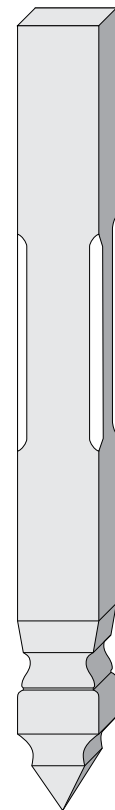

Spyd
115x115mm
Lengde: 1270mm
eller 1470 mm.*

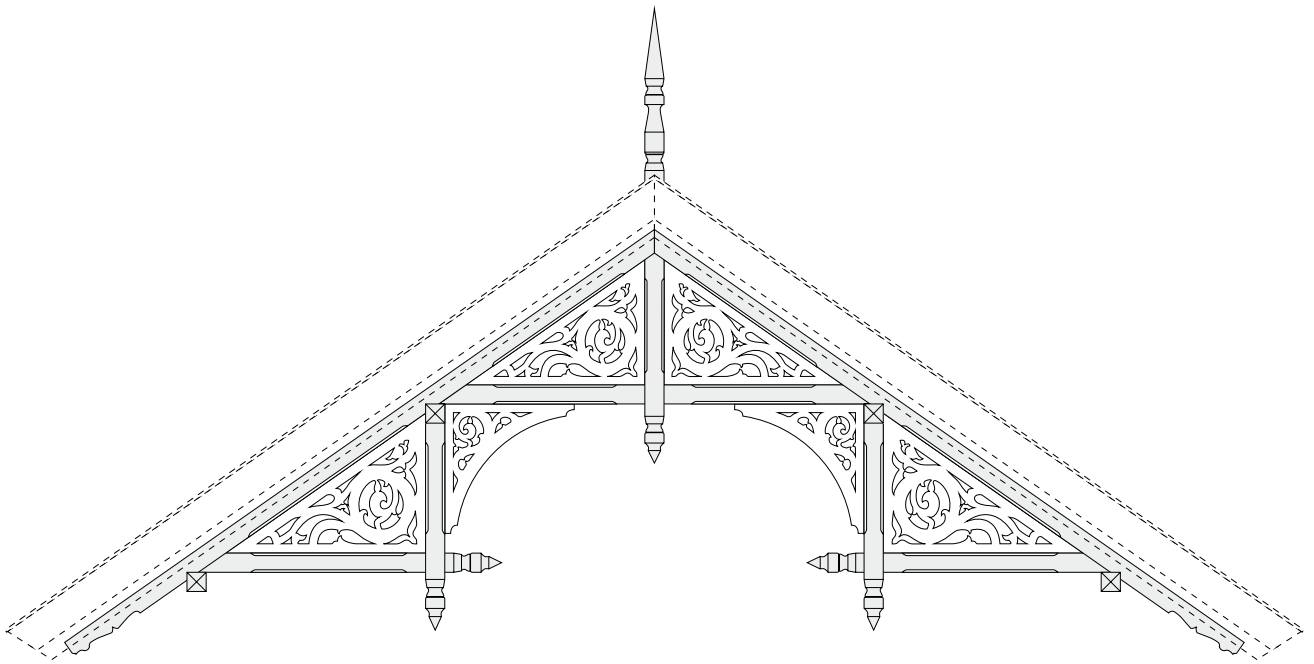

Trippel kryss

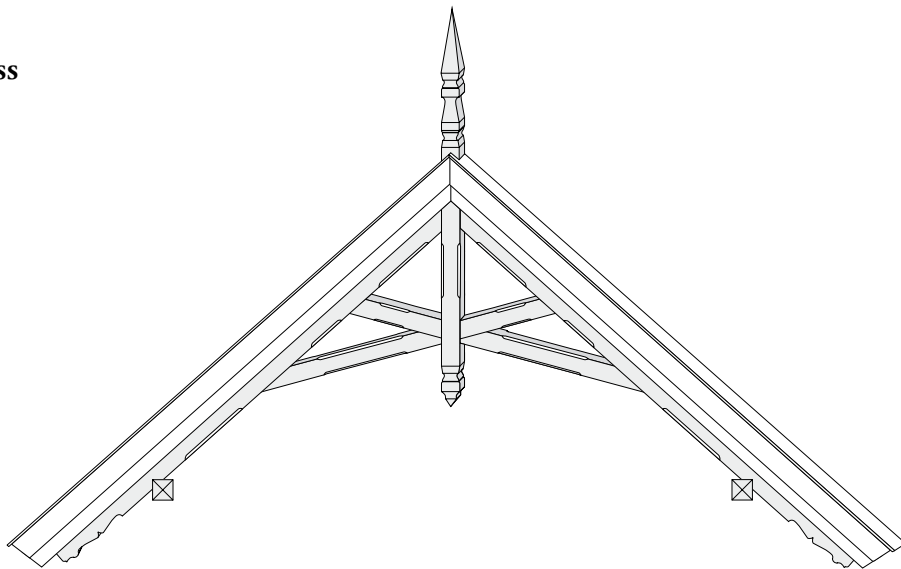

Saxe kryss

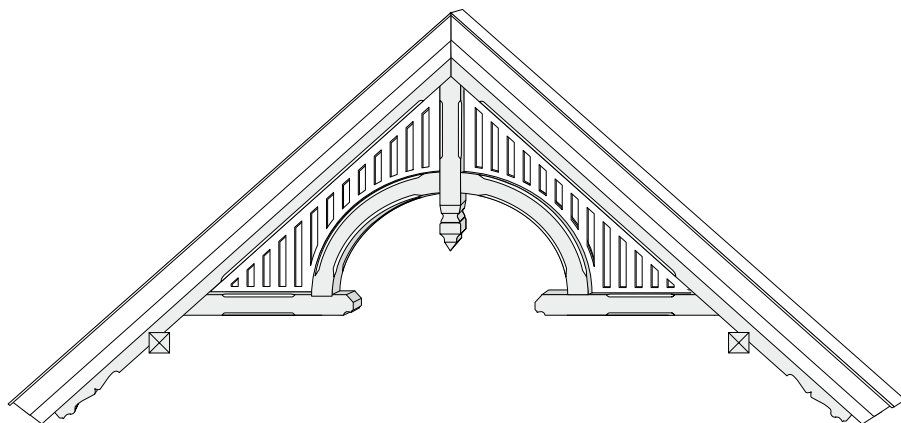

Kryss med bue

Verandabygg & Bislag

Eksempel på verandaparti:

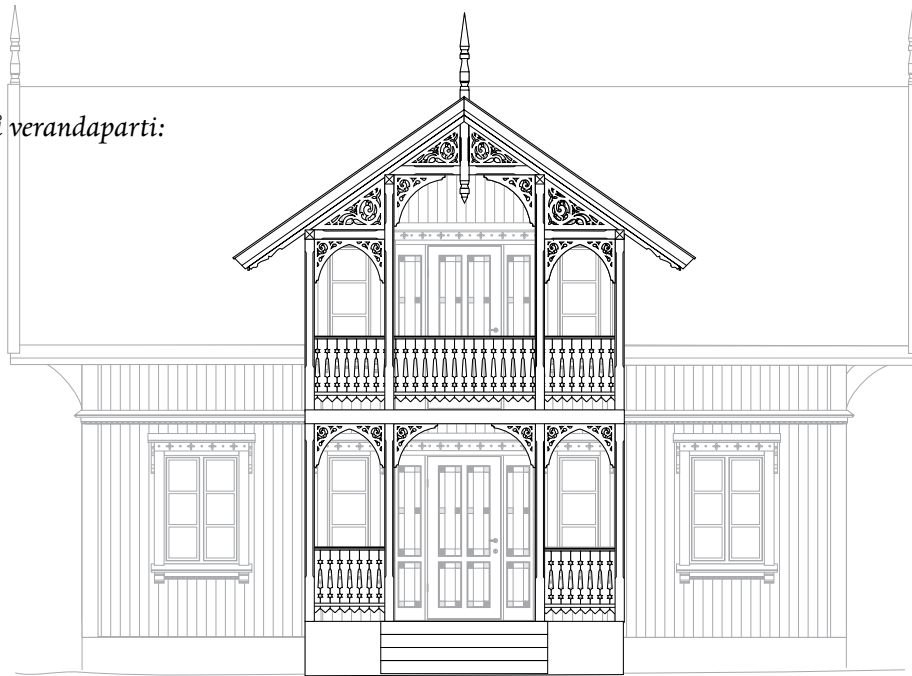

Eksempel på bislag:

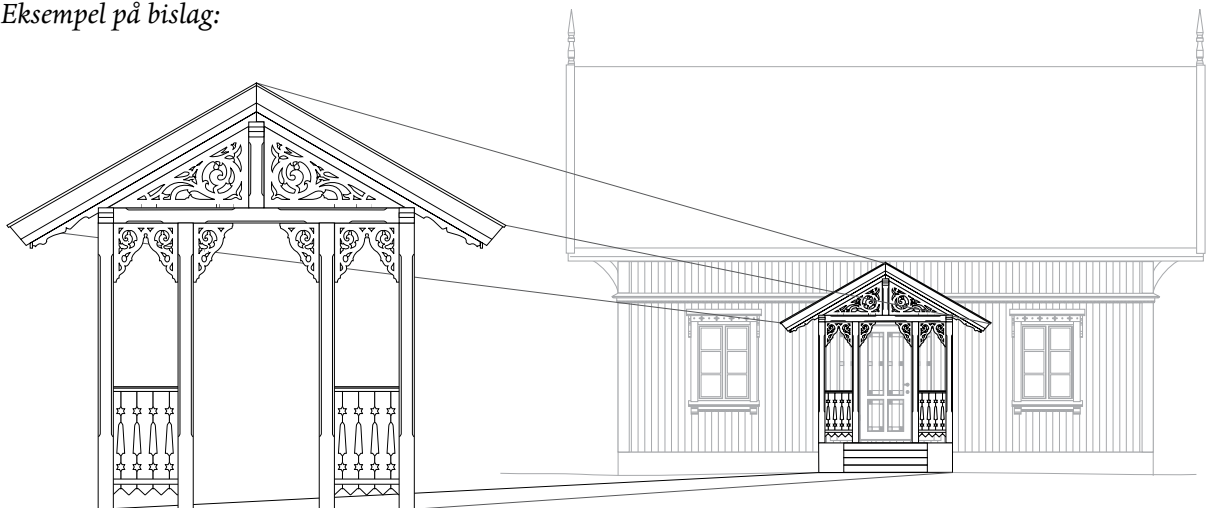

EKS Design as leverer alle deler til ditt verandaparti og bislag.

Som her med: søyler, bjelker, sperrer, åser, mønespyd, mønepynt, hjørnerosetter, rekkverk. Vi tegner gjerne et forslag hvor produktene våre er tilpasset ditt hus.

Eksempel på prosjektert verandabygg

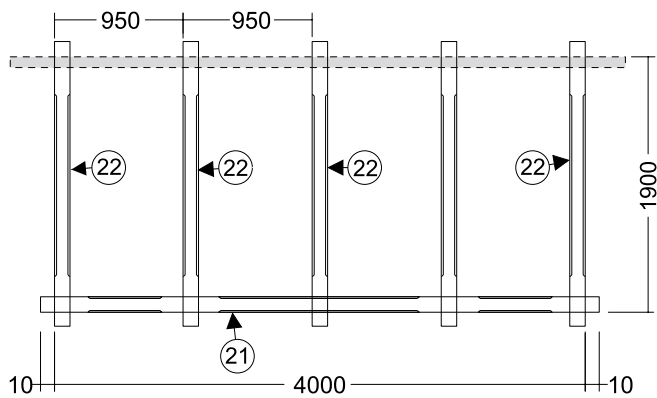
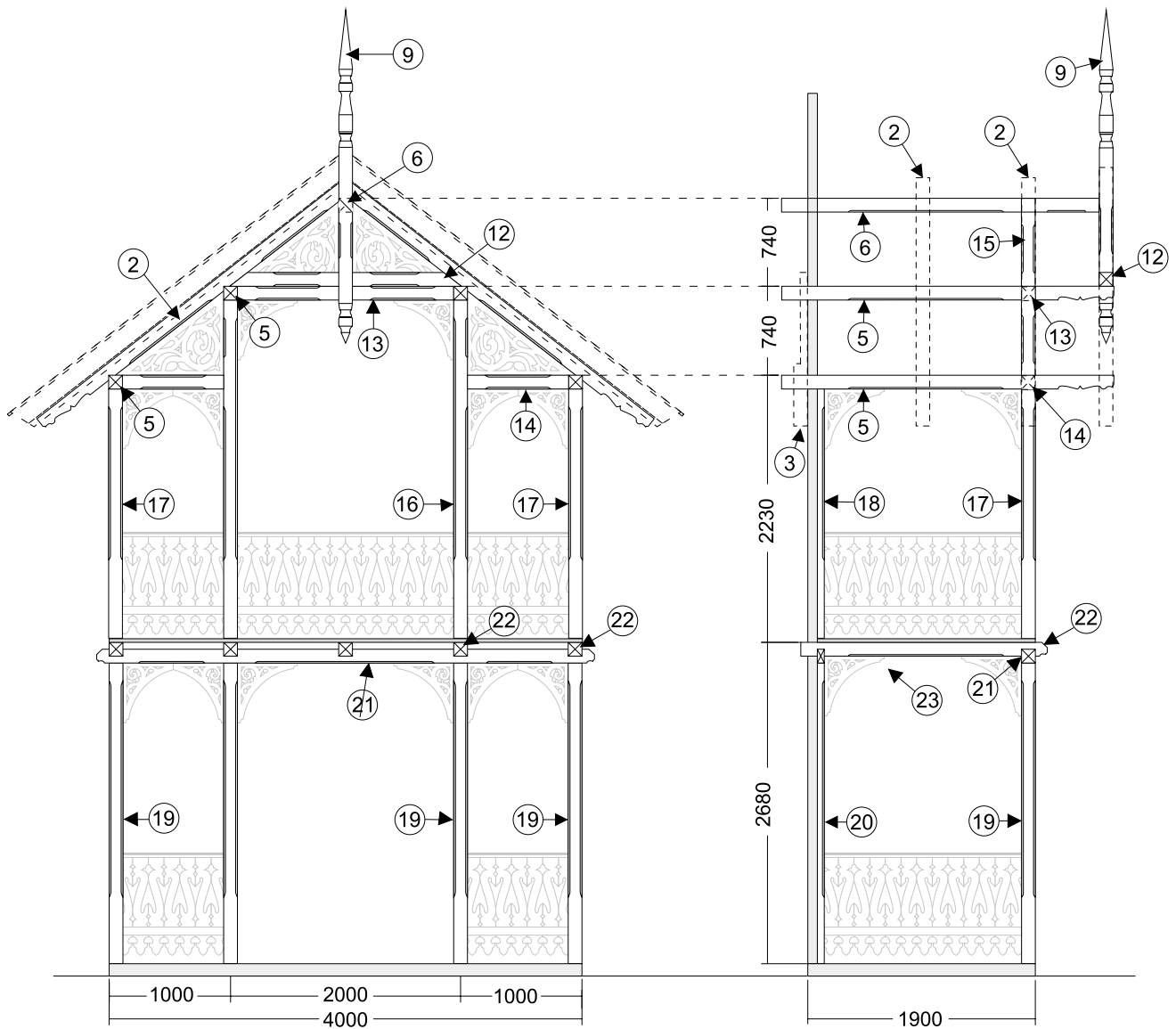

Bjelkelag sett undenfra

EKS-Sveitserhus

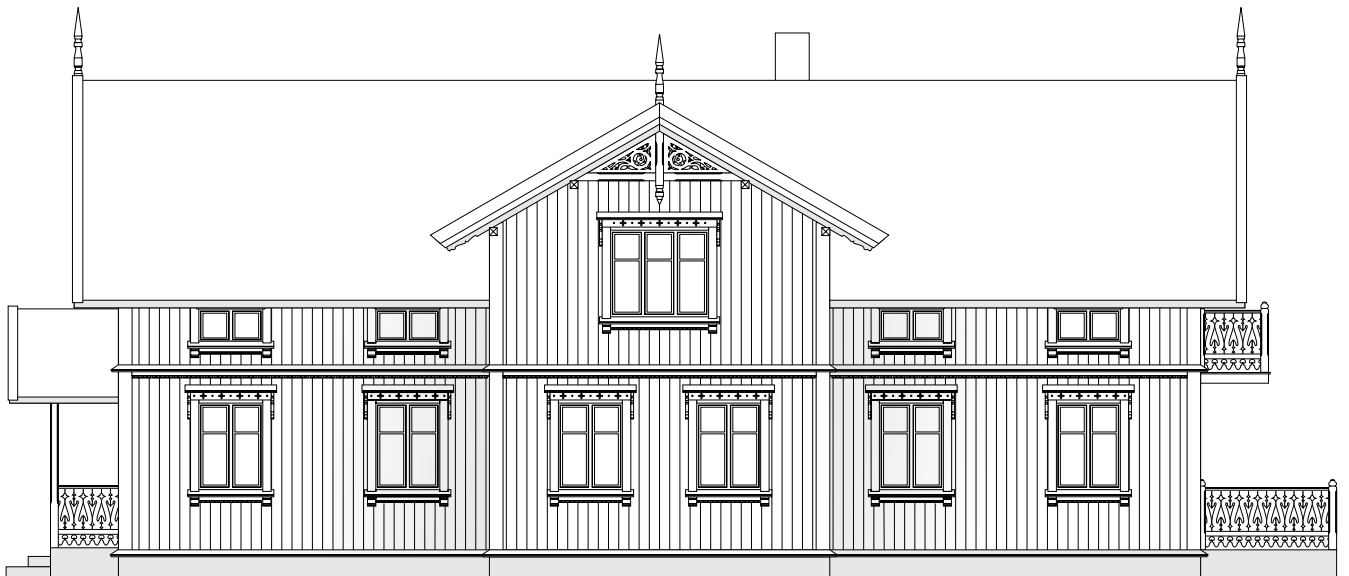
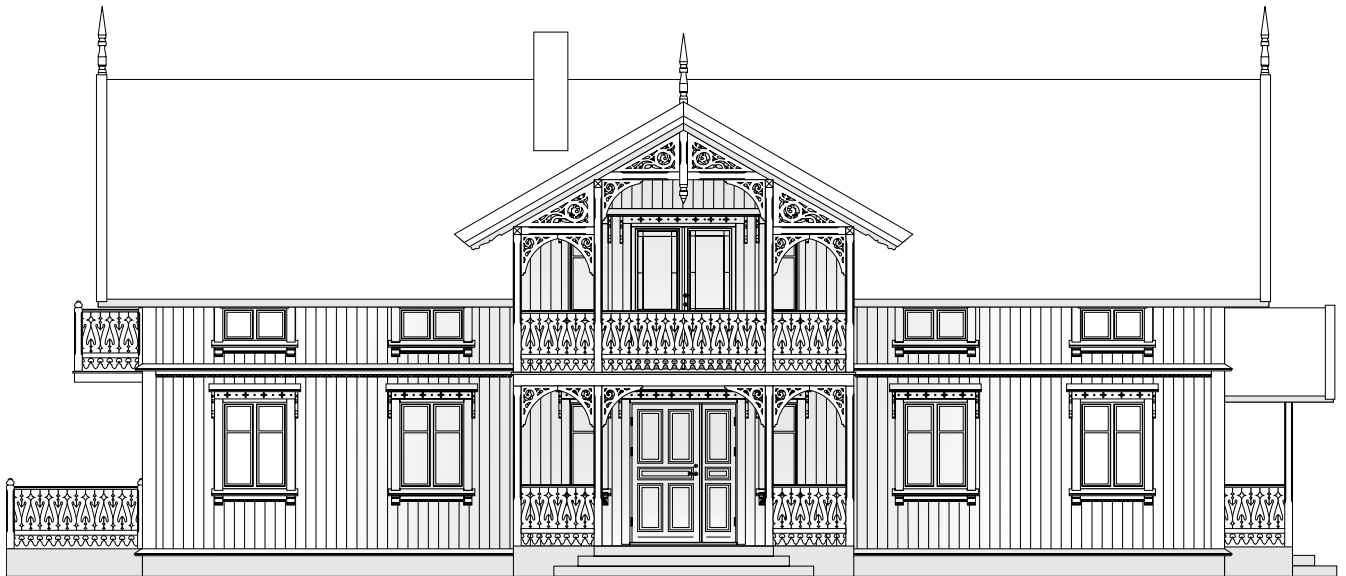

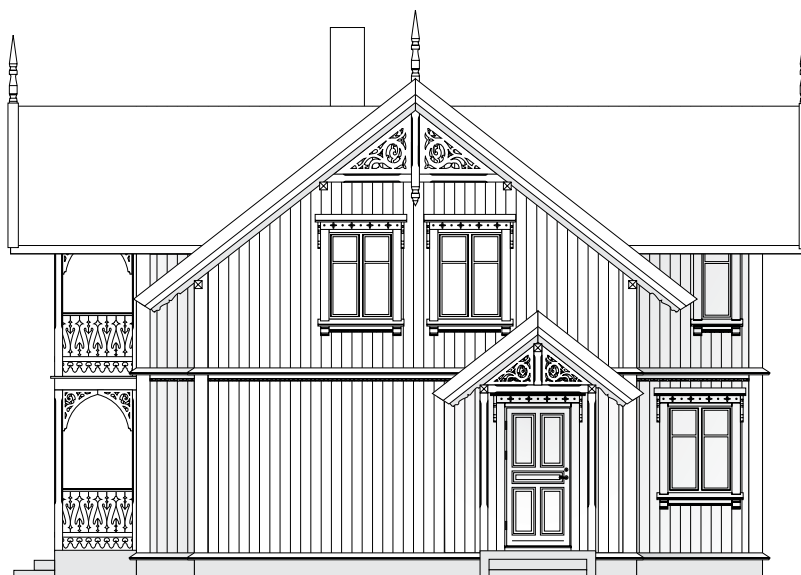
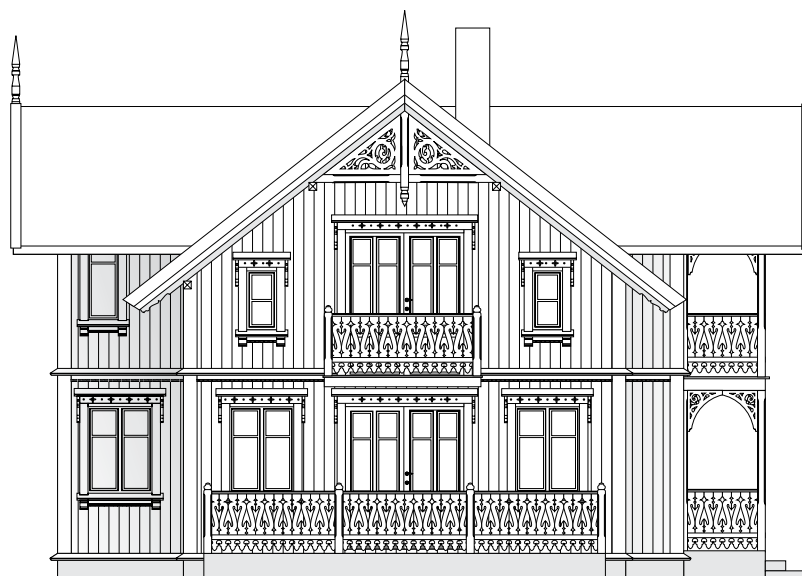

-Vi tegner ditt Sveitserhus!

Ønsker du å bygge eller restaurere i gammel tradisjon, kan du benytte deg av vår kompetanse. Tegningene på denne og foregående side, viser et hus hvor alle detaljer er tegnet inn, før bygging er iverksatt. Dette gir håndverkeren større mulighet til å plassere søyler, vannbrett, takutstikk osv. riktig. EKS Design as planlegger og tegner ditt hus i samarbeid med deg - og vi strekker oss langt for å oppfylle ditt drømmehus!*

Vi finner de beste løsningene for den bevisste husbyggeren! Husk å være tidlig ute med planlegging av detaljene!

**Full hustegning kun ved leveranse av produkter fra EKS Design as.*

Restaurering



Vi kan vise til en rekke gjennomførte prosjekter der høyt kunnskapsnivå kombinert med fleksibilitet har vært sentralt for å kunne løse utfordringene med kompliserte rekonstruksjoner av bygningsdeler til gamle hus. Bildene viser restaurering av Moerveien 9 i Ås kommune i Akershus. EKS Design tegnet, prosjekterte og produserte nytt verandabygg og vindusinnramming som ble revet på 1960-tallet.



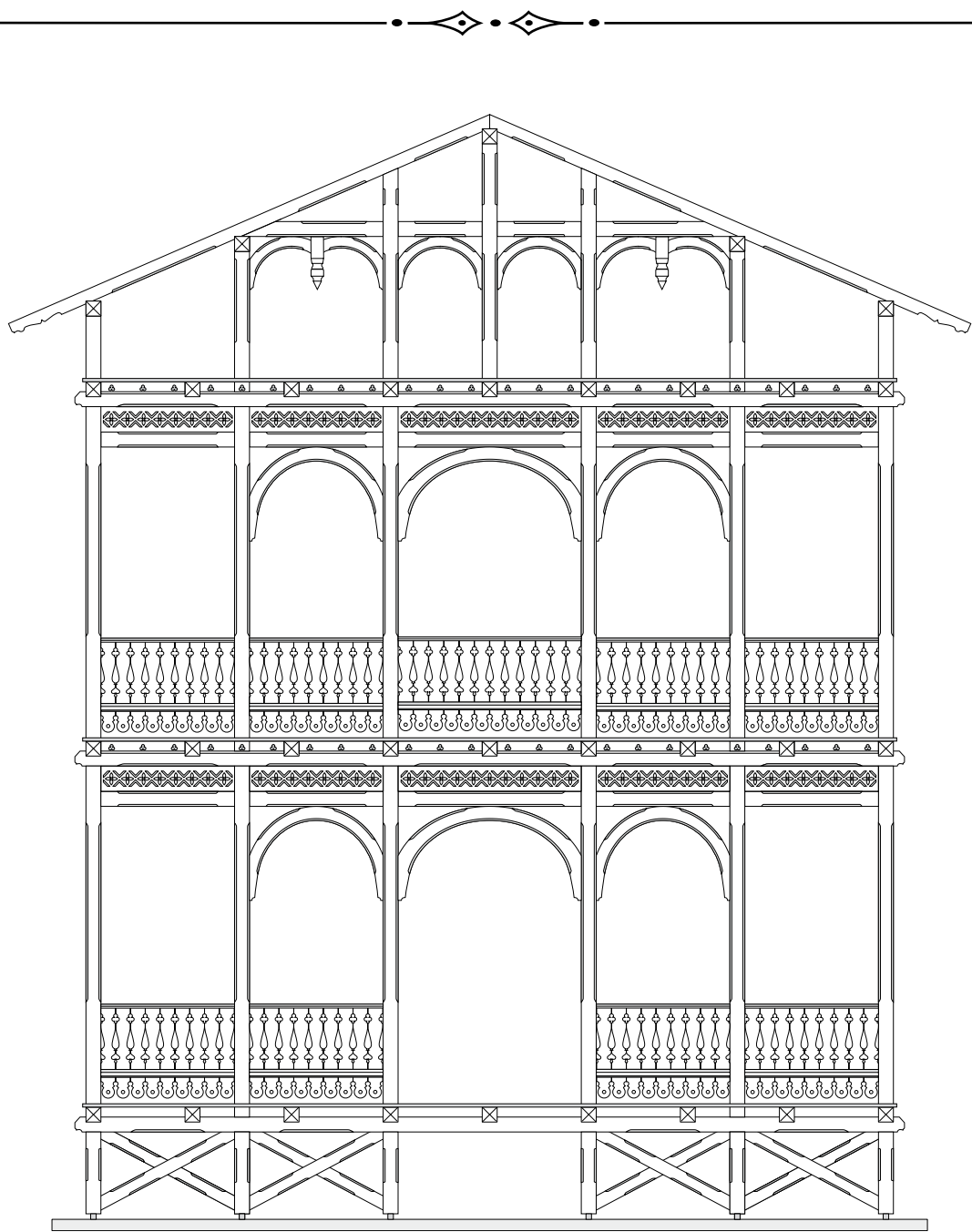

Fotografier fra tidlig på 1900-tallet dannet grunnlag for rekonstruksjonen.

Lysthus

6-kantet lysthus

Leveres som byggesett

(uten plattning og takpanel.)

Spesiallages etter mål.

Velg utsmykning med dine favorittprodukter fra EKS Design as.

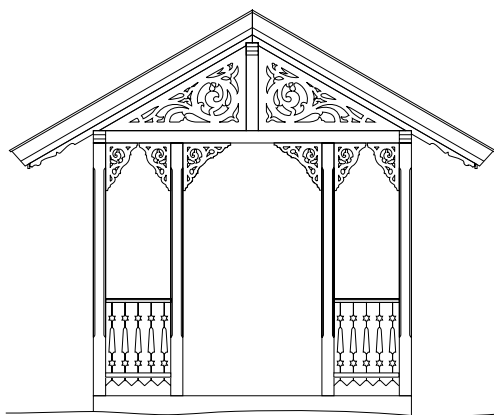
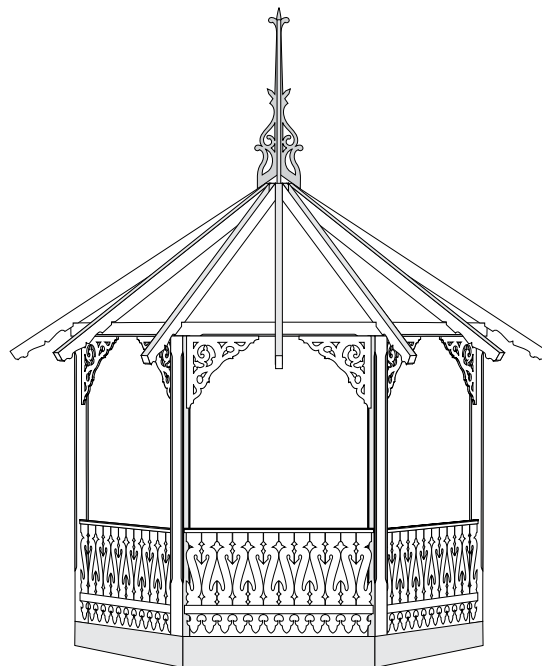

Front

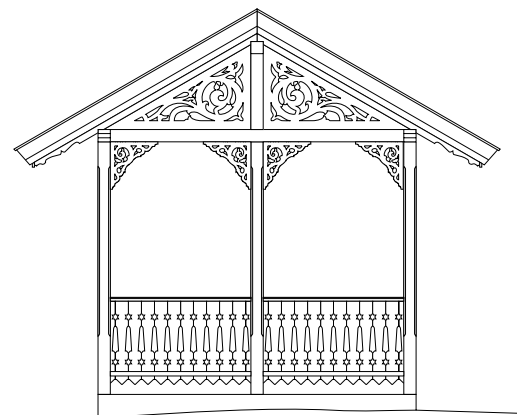

Bak

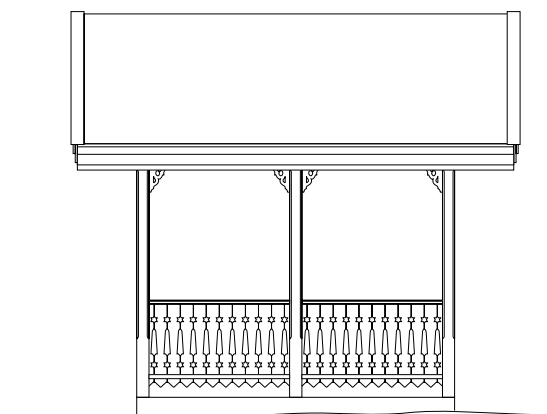

Side

4-kantet lysthus

Leveres som byggesett

(uten plattning og takpanel.)

Spesiallages etter mål.

Velg utsmykning med dine favorittprodukter fra EKS Design as.

Dekorklasser

Dekorklosser for dør- og vindusbelistning innendørs.
Dekorklosser for overgang mellom gulv- og dørlist innendørs.

Type 10



Type 11



Type 20



Type 21



Type 30



Type 31



Type 40



Type 41



Type 10, 20, 30 og 40 leveres i størrelse: 73x120mm, 98x185mm og 123x205mm.

Type 11, 21, 31 og 41 leveres i størrelse : 73x73mm, 98x98mm, og 123x123mm.

Leveres til lister med 16, 19 og 21mm tykkelse.

Listverk

Utsøkte, gamle profiler.



Gerikt og dekorkloss (type 21) fra
EKS Design as, malt i to farger.

Taklist
21x95mm

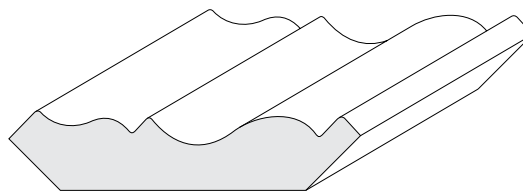

Gerikt
21x120mm

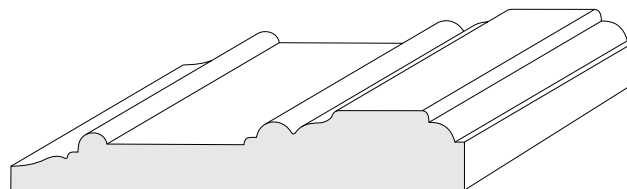

Fotlist
21x120mm

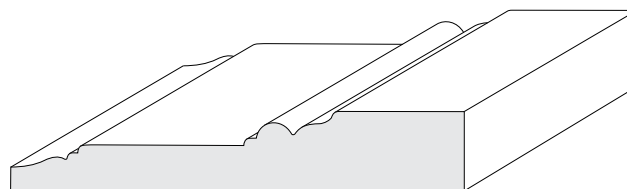



Nylig oppført Sveitserhus.

Verandabygg, takkonstruksjon og alle detaljer levert av
EKS Design as.

Maling av detaljene

Man kan spare mye arbeid ved å bruke noen av våre maleknep. I tillegg får du gjort arbeidet grundig, og det blir et flott resultat.



Trinn 1:

Mal utskjæringene med ønsket farge. Tørk av overflødig maling.



Trinn 2:

Bruk en liten svamp eller flockrulle, rulle med "lang pels" er ikke brukbar. Rull først av litt maling på f.eks en bordbit, slik at du får et tynt, jevnt malingslag på rullen. Rull deretter over et tynt lag over flaten. Hvis du ikke har for mye maling på rullen, og er lett på hånden vil detaljene nå fremstå som helt klare og adskilte fra hovedfargen.



Snekkeglede-detalljer

Detaljer som hjørnekonsoller og tannbord, kan med fordel dyppes i et kar med tynn oljebeis eller i uttynnet maling. Det er viktig at malingen er tilstrekkelig tynn. Til dyppekar snekres en trekasse som tettes innvendig med fugemasse i hjørnene. Etter dypping settes detaljene på skrå opp mot en vegg for avrenning, slik at malingen ikke får noen rette flater å legge seg på. Gjenta dyppingen til du får en jevn overflate. Rull over med maling til slutt.

Viktig: Behandling av meglere

For å motvirke råte og sprekkdannelse, er det viktig å la meglere og annen utsatt endevend stå i impregnering eller tynn oljebeis noen timer. Best impregnering fra 1-5 døgn. Avslutt med to strøk god oljemaling. Dette vil gi en sterk overflate og et resultat som varer.

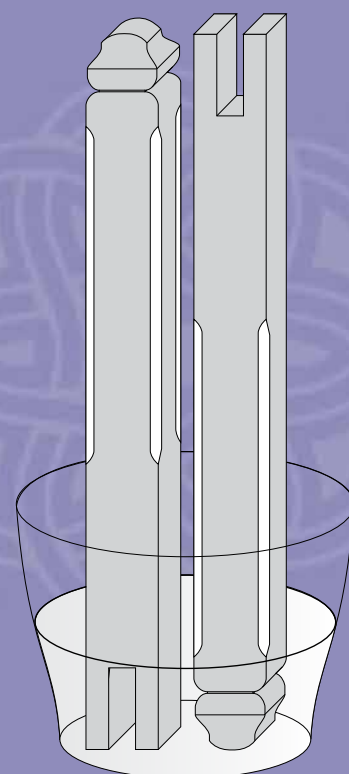

Dekorativ trearkitektur



- Lysthus
- Paviljong

EKS
Design as

1814 Askim - tlf: 69 88 26 06 - www.eks.no